

## Garage kijkdoos

1. Print deze pagina's en kleur de figuren zo mooi mogelijk in.
2. Wanneer alles ingekleurd is kun je de figuren uitknippen op de zwarte lijn.
3. Vouw op de stippelijijn, dit lipje kun je vastplakken op de onderkant van de schoenendoos.
4. Maak een gat in de schoenendoos aan de voorkant. Hierdoor kun je kijken naar je eigen garage!
5. Upload een foto naar de Bandeko Facebook of mail naar [lisse@bandeko.nl](mailto:lisse@bandeko.nl) en maak kans op een te gekke prijs!

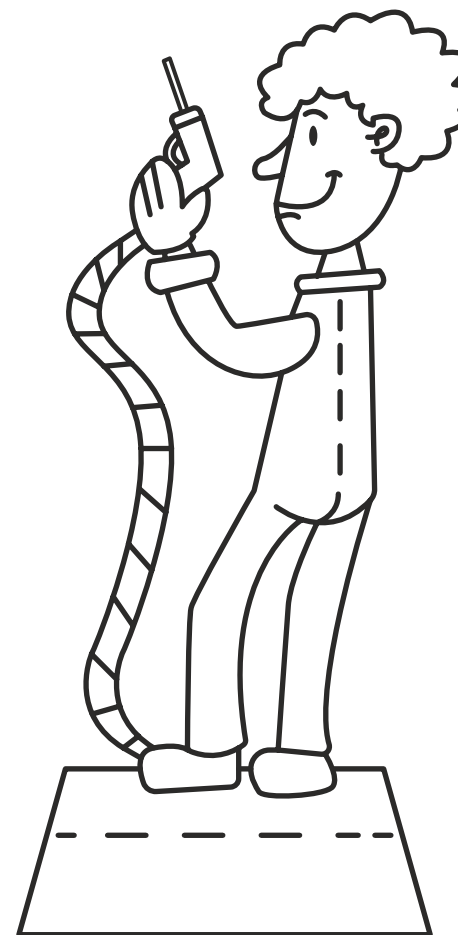

Het inleveren van foto's kan tot en met 19 april 2020.

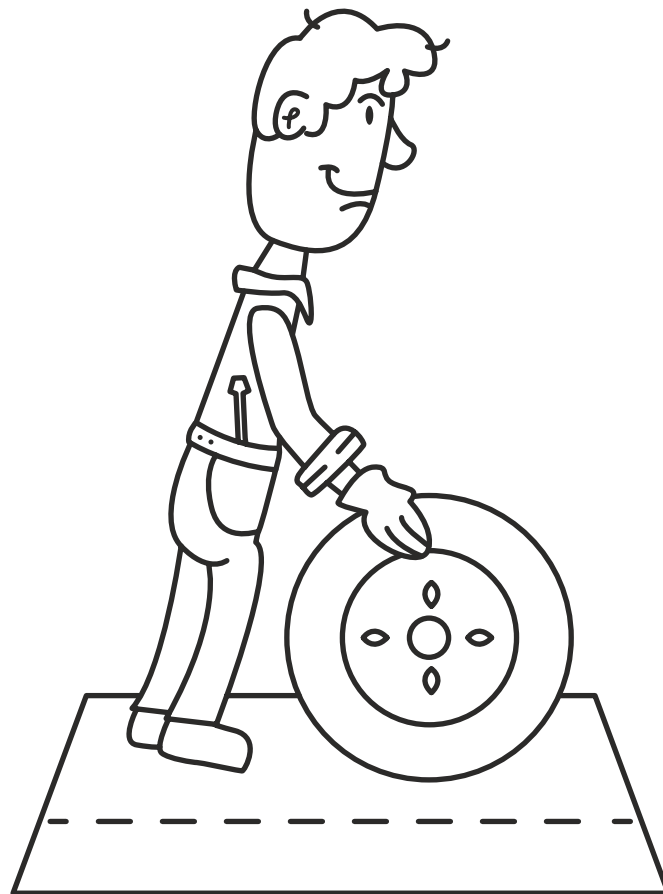
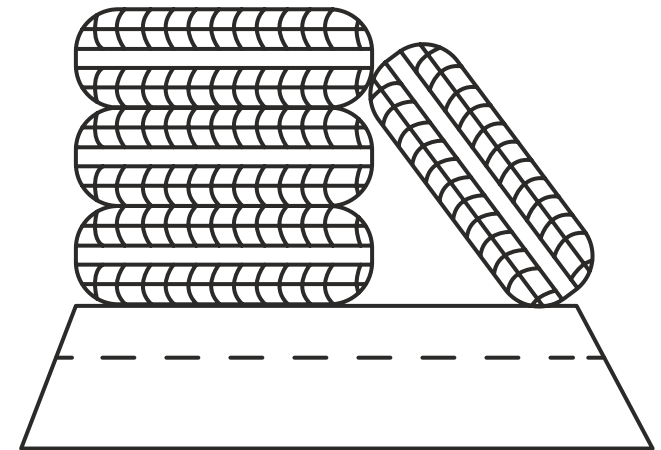
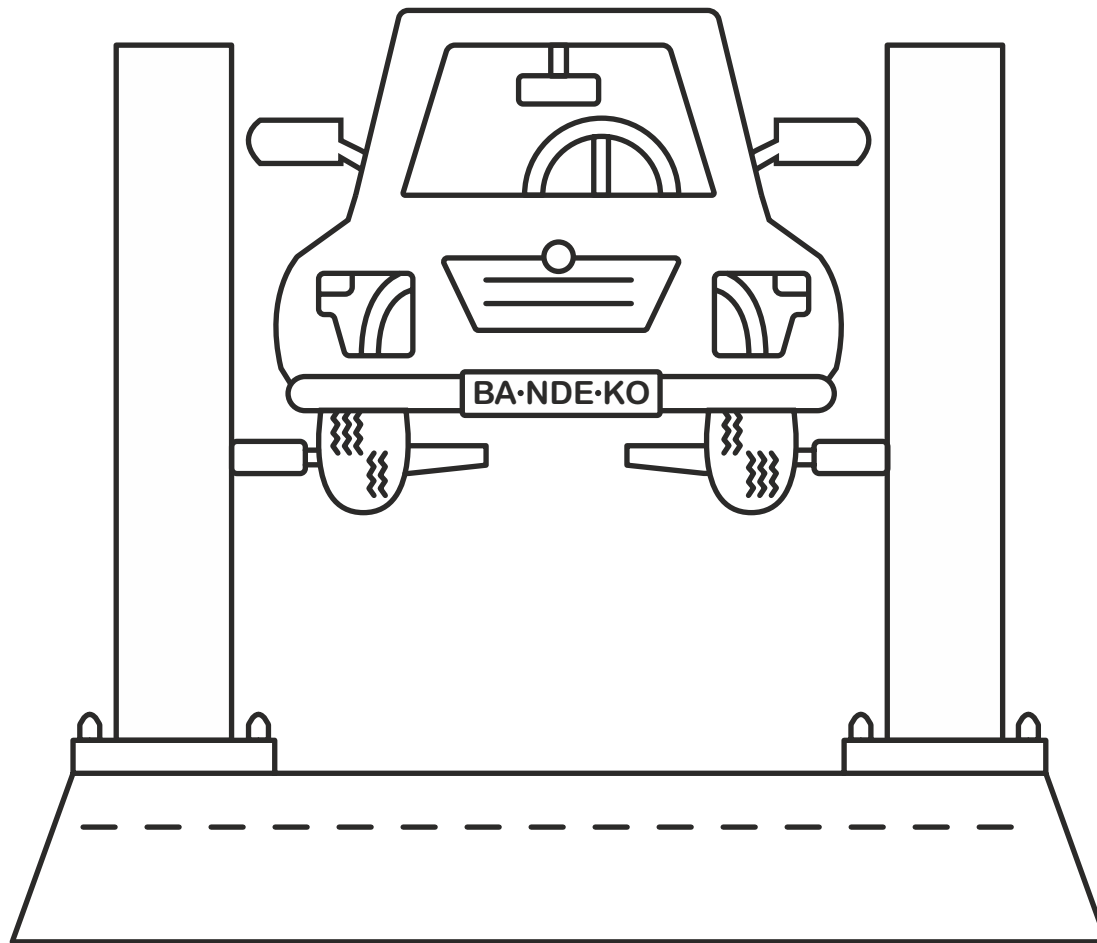

Het inleveren van foto's kan tot en met 19 april 2020.

Dit is een achtergrond.

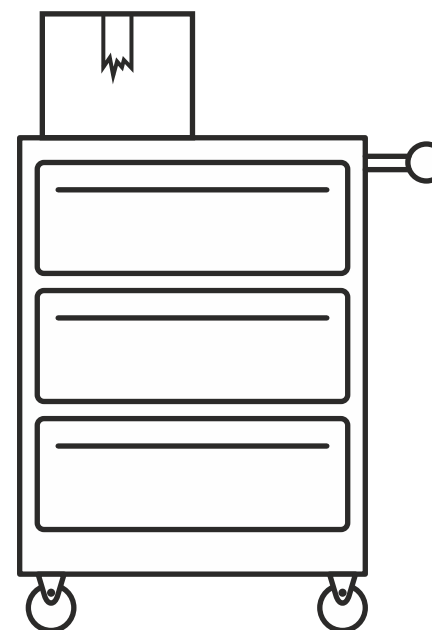
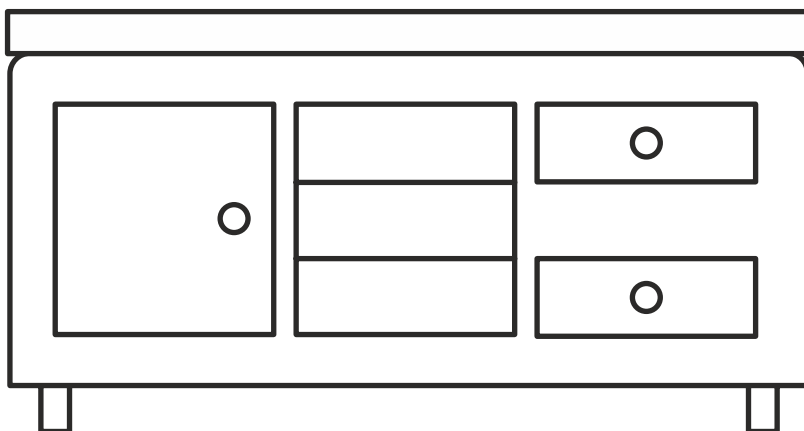
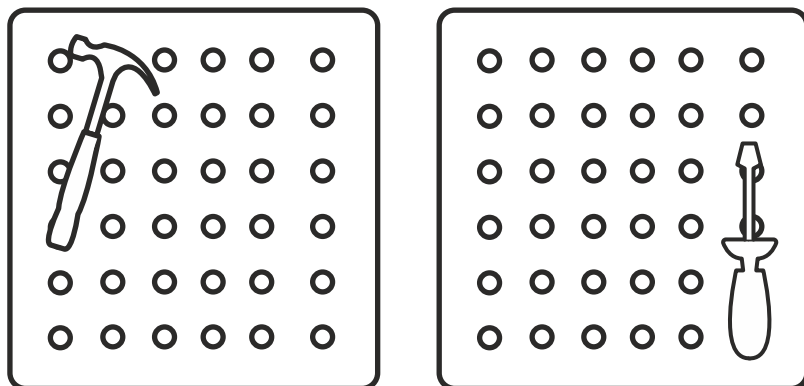

Het inleveren van foto's kan tot en met 19 april 2020.